

GPS-Halter für Lenkermittelstrebe (Ø 10/12 mm)
GPS-Mount for Crossbar (Ø 10/12 mm)

Montagehinweise

Alle vom Motorrad gelösten Schrauben sind gemäß Herstellerangaben wieder zu montieren, oder mit von SW-MOTECH gelieferten Schrauben zu ersetzen. Falls nicht anderweitig definiert, diese Schrauben nach Tabelle anziehen.

M6 **9,6 Nm**

Gegebenenfalls Schrauben mit flüssiger Schraubensicherung einkleben.

Prüfen Sie nach 50 km alle Verbindungen auf festen Sitz.

SW-MOTECH GmbH & Co. KG
Bahnhofstrasse 44d
35282 Rauschenberg
-Germany-

Tel.: ++ 49 (0) 6425 816 800
Fax: ++ 49 (0) 6425 816 810

www.sw-motech.com

Mounting Instructions

SW-MOTECH products should be installed by a qualified, experienced motorcycle technician. If you are unsure of your ability to properly install a product, please have the product installed by your local motorcycle dealer. SW-MOTECH takes no responsibility for damages caused by improper installation.

All screws, bolts and nuts, including all replacement hardware provided by SW-MOTECH, should be tightened to the torque specified in the OEM maintenance manual for your motorcycle. If no torque specifications are provided in the OEM maintenance manual, the following torques may be used:

M6 **9,6 Nm**

All screws, bolts and nuts should be checked after driving the first 50 km to ensure that all are tightened to the proper torque.

Medium strength liquid thread-locker (i.e., "Locktite") should be used to secure all screws, bolts and nuts.

1 GPS-Halter Oberteil
GPS-Mount Upper Part

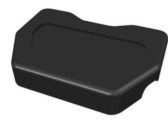

schwarz/black
GPS.00.308.010 **01**
Anzahl/ Pcs. 1

2 GPS-Halter Unterteil
GPS-Mount Lower Part



schwarz/black
LEH.00.039.009 **01**
Anzahl/ Pcs. 2 (L/R)

3 Innensechskantschraube
Hexagon Socket Screw



M5 x 12 DIN 912
Anzahl/ Pcs. 4

4 Konverterhülse
10 mm x 12 mm
Converter Sleeve
10 mm x 12 mm



GPS.00.308.012
Anzahl/ Pcs. 1

5 GPS-Trägerblech
GPS-Bracket



GPS.00.085.002 **03**
Anzahl/ Pcs. 1

6 Linsenkopfschraube
Lenshead Screw



schwarz/black
M6 x 12 ISO 7380
Anzahl/ Pcs. 2

7 Sperrzahnscheibe
Teeth Lock Washer



schwarz/black
A 6,4 DIN 6797
Anzahl/ Pcs. 2

INFORMATION

Lenkermitelstrebe (LST.00.244.100) separat in schwarz und silber erhältlich.
Crossbar (LST.00.244.100, black and silver) sold separately.

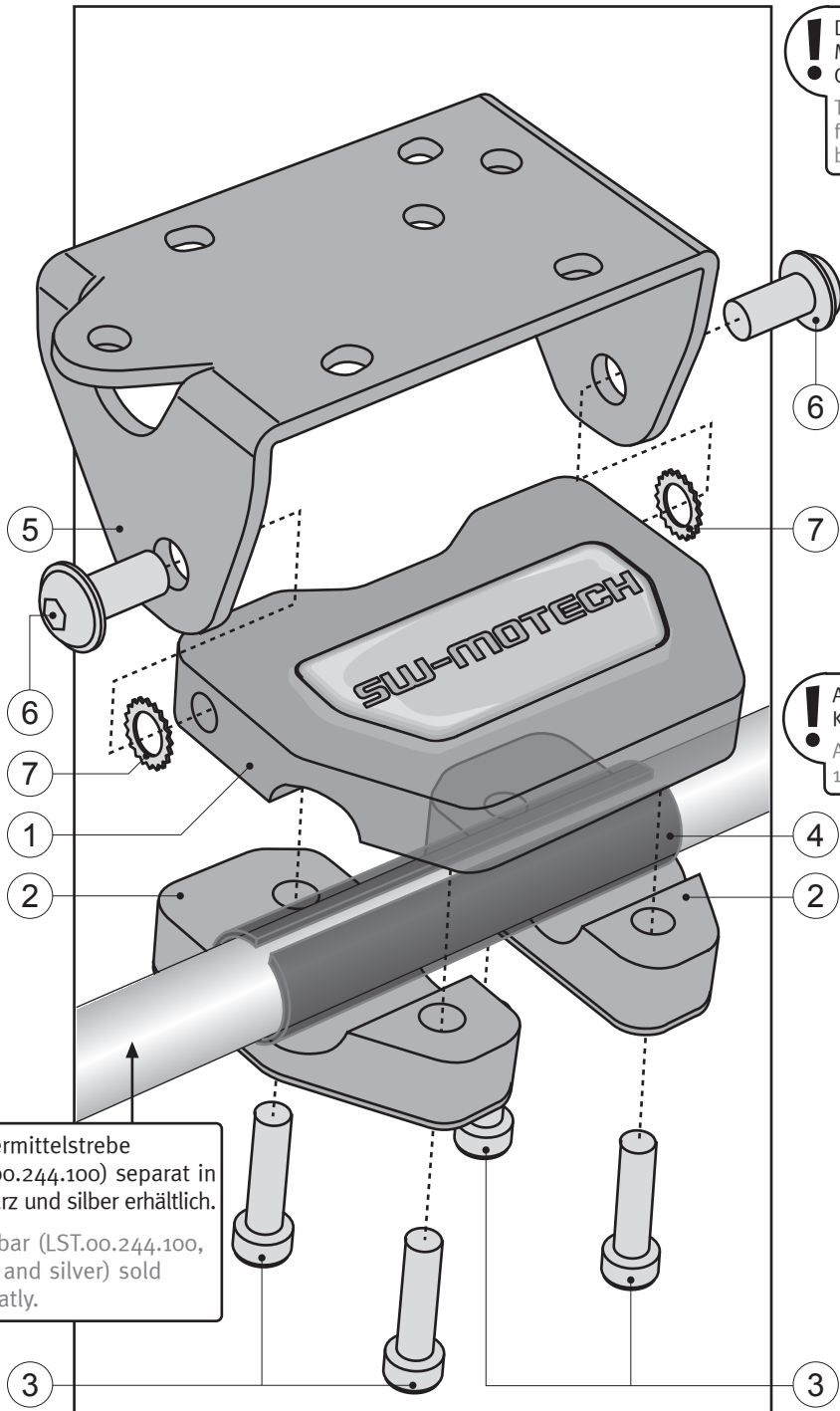

! Die Zähne der Sperrzahnscheiben (7) müssen bei der Montage nach Außen zeigen, um ein Verrutschen des GPS-Trägerblech (5) zu vermeiden.
The serrated side of the teeth lock washers (7) must face outward in order to prevent slipping of the GPS-bracket (5).



! Achtung: Bei Montage an 10-mm-Lenkermitelstrebe Konverterhülse (4) wie gezeigt benutzen.
Attention: If you want to attach the GPS-Mount on a 10-mm-crossbar, use the converter sleeve (4) as shown.

Anbaupunkte für GPS-Einheiten, Taschen und Halter
Fixing points for GPS-units, bags and cradles

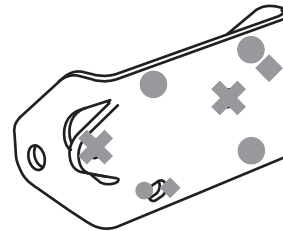

- ✕ = Anbaupunkte für RAM-Halter GARMIN Street Pilot Serie 2610 – 2820
Fixing points for RAM cradle for GARMIN Street Pilot serie 2610 – 2820
- = Anbaupunkte für TOMTOM Rider und GARMIN Zumo, PDA Bags und GPS Bag
Fixing points for TOMTOM Rider and GARMIN Zumo, PDA Bags and GPS Bag
- ◆ = Anbaupunkte für RAM-Halter GARMIN Quest Serie
Fixing points for RAM cradle for GARMIN Quest series

INFORMATION

Der GPS-Halter ist mit den folgenden Produkten kompatibel (Nicht im Lieferumfang enthalten):

The GPS-Mount is compatible with the following products (sold separately):

Größe / Size: 145 x 100 x 76 mm

Beispiele / examples
TOMTOM GO
Street Pilot 2610/2720/C310 – C340
Acer D100

GPS Bag (BCK.GPS.00.010.110)
für größere GPS-Geräte
for most larger sized GPS-units

RAM HOL-GA9U
für die GARMIN STREET PILOT Serie
for GARMIN Street Pilot series

Größe / Size: 140 x 90 x 30 mm

Beispiele / examples
HP/Compaq IPAQ
Fujitsu Pocket Loox
iPod (30 GB, 60 GB)

PDA Bag (BCK.GPS.00.010.111)
für die meisten PDA-Geräte und kleine GPS-Geräte
for most PDA-units and small GPS-units

(RAM.HOL.TO2.U)

RAMB 238 1" ball
und andere RAM-Produkte
and other RAM-Products

Größe / Size: 160 x 110 x 35 mm

Beispiele / examples
Dell AXIM X 51 V,
Medion GoPal, Nokia 770

PDA Bag (groß / big size)
(BCK.GPS.00.010.112)
für größere PDA-Geräte und flache GPS-Geräte
for most larger sized PDA-units and flat GPS-units

TOM TOM-Rider OEM adapter